

EMEN GUARD

پوشش گستر توانا

تولید کننده هندریل و ضربه گیرهای
بیمارستانی و مراکز درمانی

Company Introduction

معرفی شرکت

Hospital Safety Equipment Products **محصولات تجهیزات ایمنی بیمارستانی**

Product Coloring..... ۵رنگ‌بندی محصولات

Handrail Guardrail..... ۶هندریل ضربه‌گیر

Tubular Handrail..... ۹هندریل لوله‌ای

Wall Protection..... ۱۲ضربه‌گیر دیوار

Wall Corner Protection..... ۱۵ضربه‌گیر کنج ۹۰ درجه دیوار

Corner Angle Variable Protection... ۱۷محافظ کنج زاویه متغیر

PVC Wall and Door Protector..... ۱۹محافظ پی وی سی دیوار و درب

PVC Cornice..... ۲۲قرنیز پی وی سی

Technical Data..... ۲۵جدول مشخصات فنی

تولید کننده‌ی هندریل و ضربه گیرهای بیمارستانی
تولید کننده‌ی پوشش و پروفیل‌های درز انبساط و انقطاع

معرفی شرکت

شرکت پوشش گستر توانا با هدف خدمت‌رسانی و ارائه تجهیزات نوین ساختمانی فعالیت خود را در زمینه طراحی، تولید و اجرای دستگیره‌های بیمارستانی و ضربه گیرهای تخصصی و همچنین پوشش و پروفیل‌های درز انبساط و انقطاع آغاز نموده و مدیران این شرکت با بیش از ۲۰ سال تجربه در خصوص تأمین و اجرای انواع پوشش‌های کف و دیوار در مراکز درمانی و بیمارستان‌ها بر نیاز این مراکز به یک محصول استاندارد و کاربردی واقف بوده و با جذب نیروهای مجرب و دارای دانش کاری در زمینه‌های تولید، فروش و خدمات پس از فروش و دیگر واحدهای زیرمجموعه، اصول کاری و تعهد را در راستای خدمات‌رسانی صحیح به هموطنان عزیز سرلوحه کار خود قرار داده است.

WALL & CORNER PROTECTION MANUFACTURER OF HANDRAILS
AND SPECIALIZED SHOCK ABSORBERS FOR MEDICAL CENTERS







لیمویی	۱۱	سبز تیره	۶	سفید	۱
زرد	۱۲	آبی روشن	۷	کرم روشن	۲
نارنجی	۱۳	آبی تیره	۸	طوسی	۳
بژ	۱۴	صورتی	۹	سبز پسته ای	۴
		بنفش یاسی	۱۰	سبز فیروزه ای	۵

هندريل ضربه گير

Guardrail Handrail



Guardrail Handrail

هندریل ضربه گیر

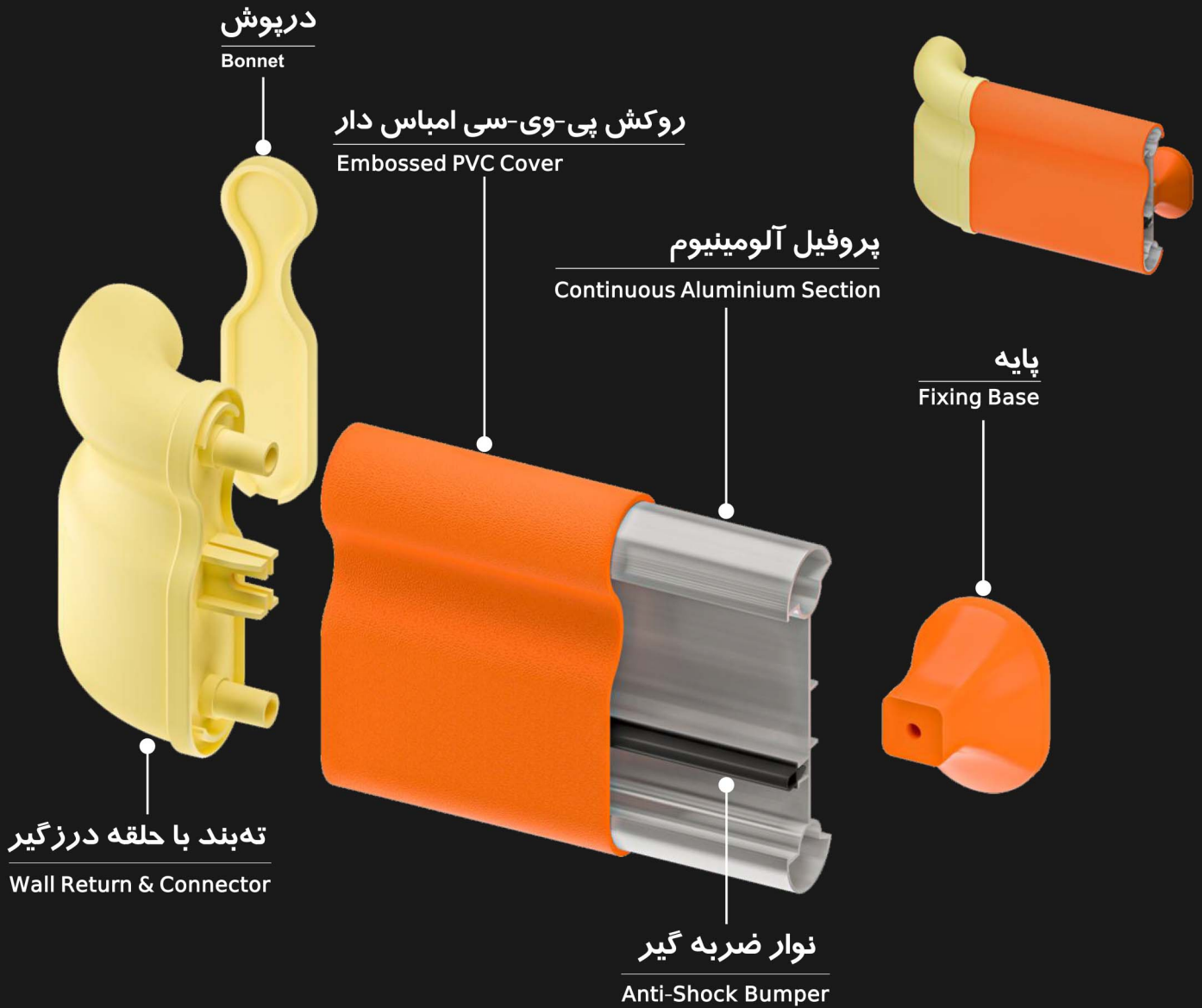

هندریل ضربه گیر نوعی دستگیره بیمارستانی همراه با ضربه

گیر می باشد که در مراکز درمانی جهت سهولت تردد بیماران و افراد کم توان و جلوگیری از آسیب رسیدن به تجهیزات از قبیل تخت، برانکاردر و ترولی ها و محافظت از دیوارها در ارتفاع مشخص از کف نصب می گردد.

Technical Specifications

HRG.145 Handrail Guardrail Wall Protection System is decorative wall protection band with 145 mm width and 75 mm depth. A continuous aluminum retainer is fastened to the wall 60-75 cm space by using brackets. Vinyl coated wall protection system is resistant to scratching and absorbs the impacts through lower rubber inserts and offers bumper solutions by decorative right and left returns. Profile length is 4 meters and produced in 17 different colors. Thanks to a specific antibacterial formulation which does not contain any heavy metal ingredient it is ideal for use in health like hospitals, nursing houses and clinics.

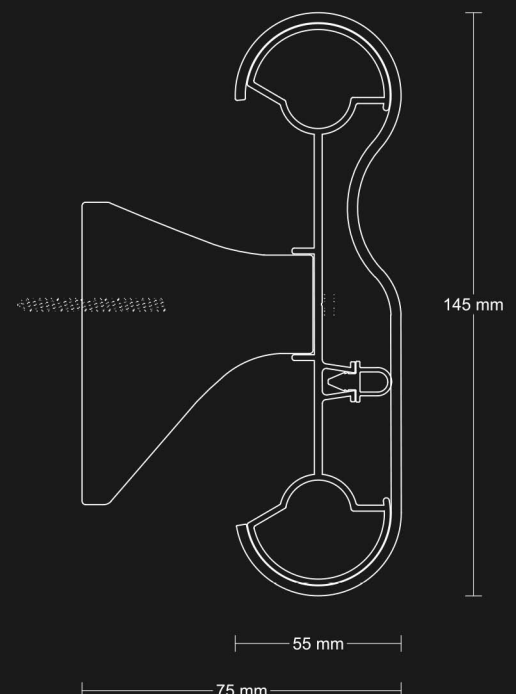



هندریل لوله‌ای

Tubular Handrail



Tubular Handrail

هندریل لوله‌ای

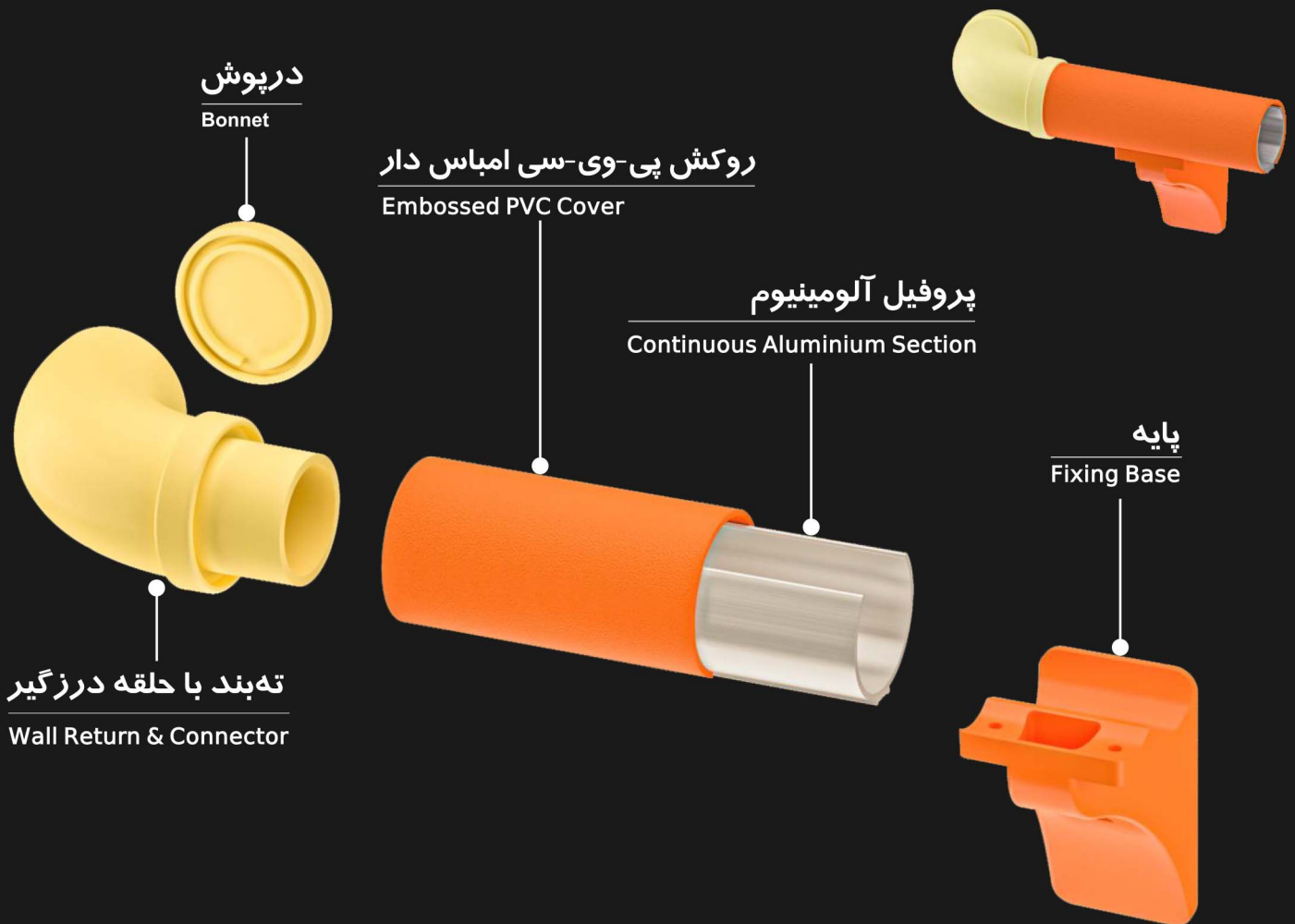

هندریل لوله‌ای نوعی دستگیره می باشد که در

مراکز درمانی جهت سهولت تردد بیماران و افراد کم توان در راهروها و راه پله ها و سرویس های بهداشتی در ارتفاع مشخص از کف نصب می گردد. همچنین این محصول به دلیل رنگ بندی متنوع و کاربری بسیار مهم در مراکز آموزشی، تفریحی، تجاری و مسکونی مورد استفاده قرار می گیرد.

Technical Specifications

HRO.50 can be used for holding purposes in hospital corridors and common areas, in staircase openings. With its color alternatives, warm decorative texture and end parts which is not available in any other railing , it can be used as railing systems in schools ,hotels, malls , business centers and houses.

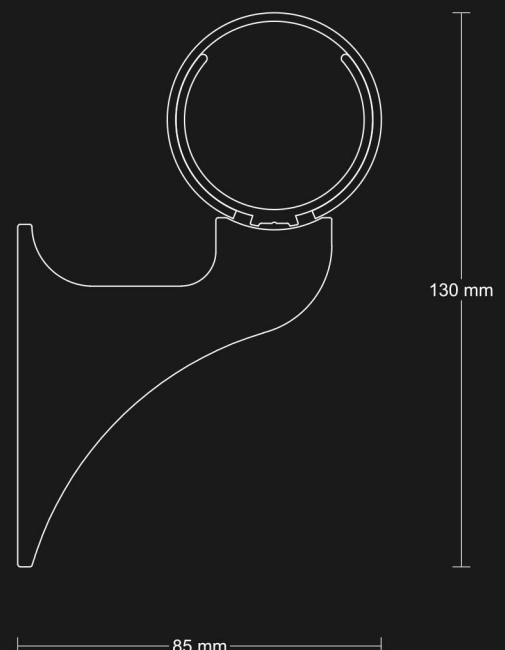





ضربه گیر دیوار

Wall Guard

Wall Guard

ضربه گیر دیوار

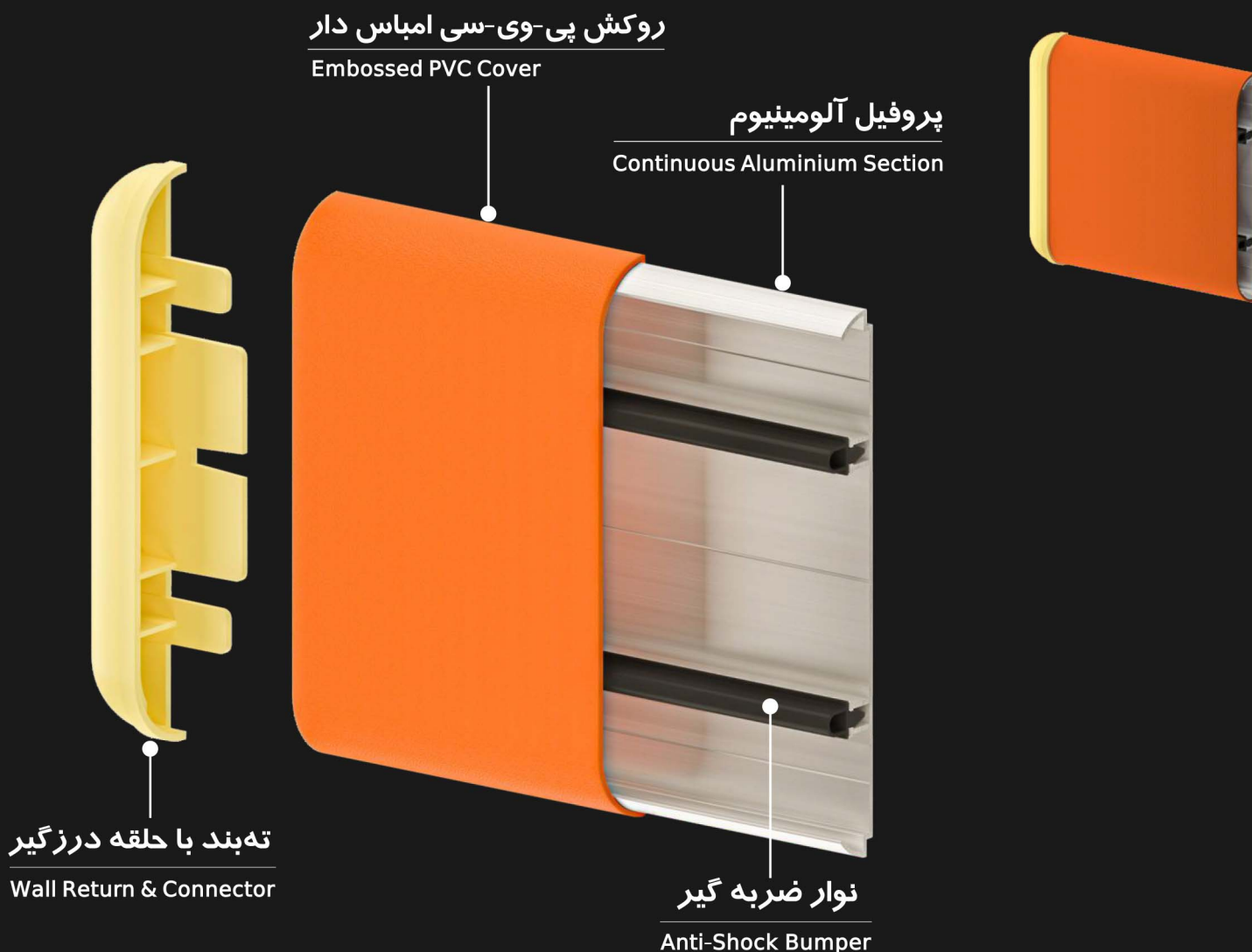

ضربه گیر دیوار نوعی ضربه گیر می باشد که در مراکز درمانی جهت جلوگیری از آسیب رسیدن به تجهیزات از قبیل تخت، برانکارد و ترولی ها و محافظت از دیوار ها در راهروها، اتاق ها و پشت تخت بیمار در ارتفاع مشخص از کف نصب می گردد.

Technical Specifications

WG 150 is a wall protection band which is 150mm width, 20mm in depth, and is mounted against the wall with a continuous aluminum profile. It absorbs the shocks with its bottom rubber insert. It is decorative with its vinyl cover. With the same color of end parts with its vinyl cover, it makes for an excellent system. It is installed to the walls with different fixing elements with an interval of 50-60 cm. Profile length is 4 meters' length and produced in 13 different colors.

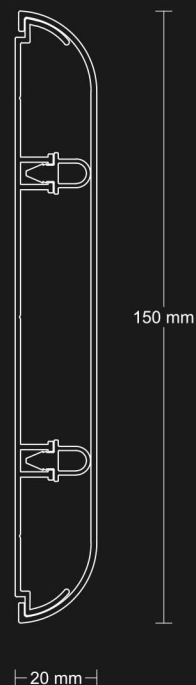



محافظ كنج زاويه متغير

Corner Angle Variable Protection

ضربه گیر كنج

Corner Guard

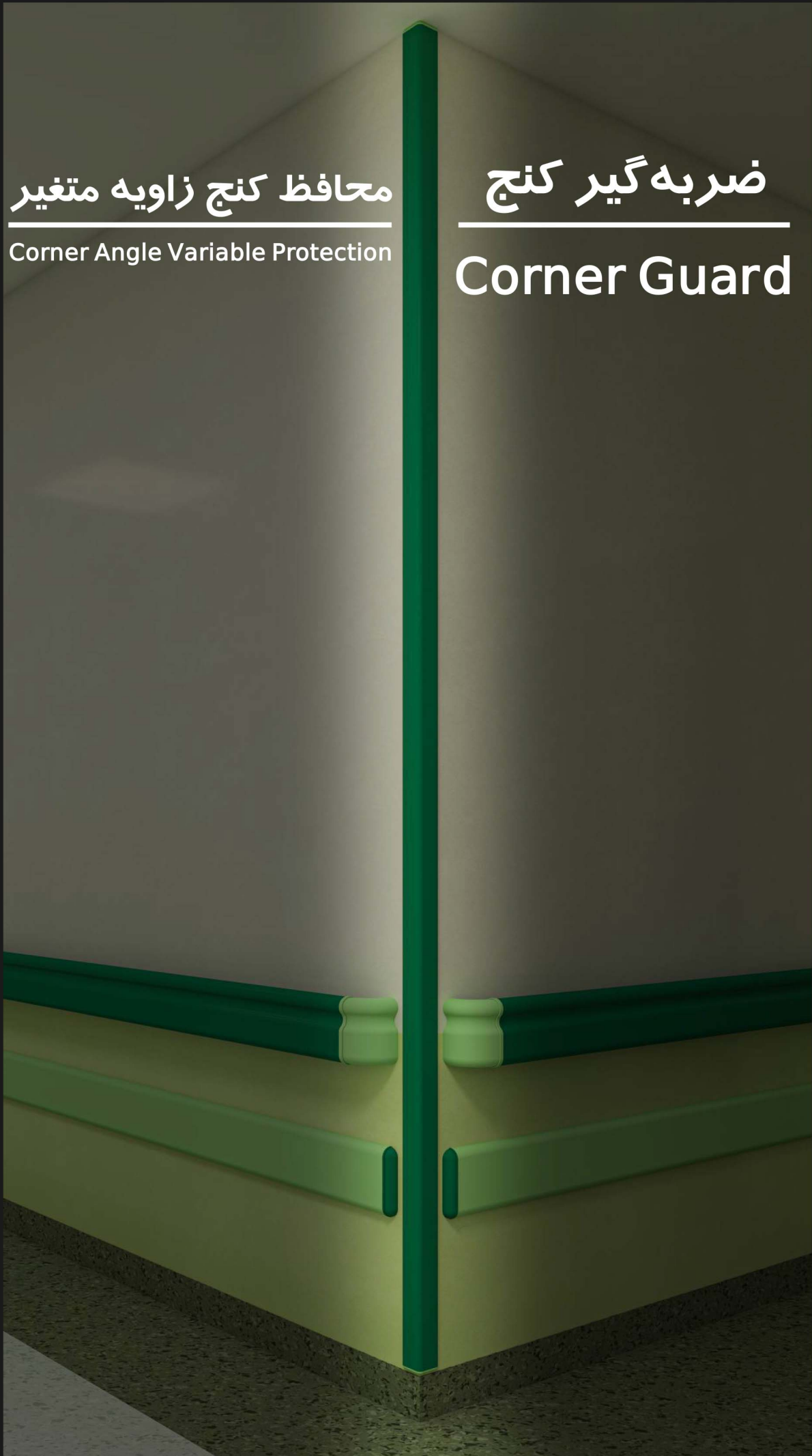

Corner Guard

ضربه گیر کنج ۹۰ درجه دیوار

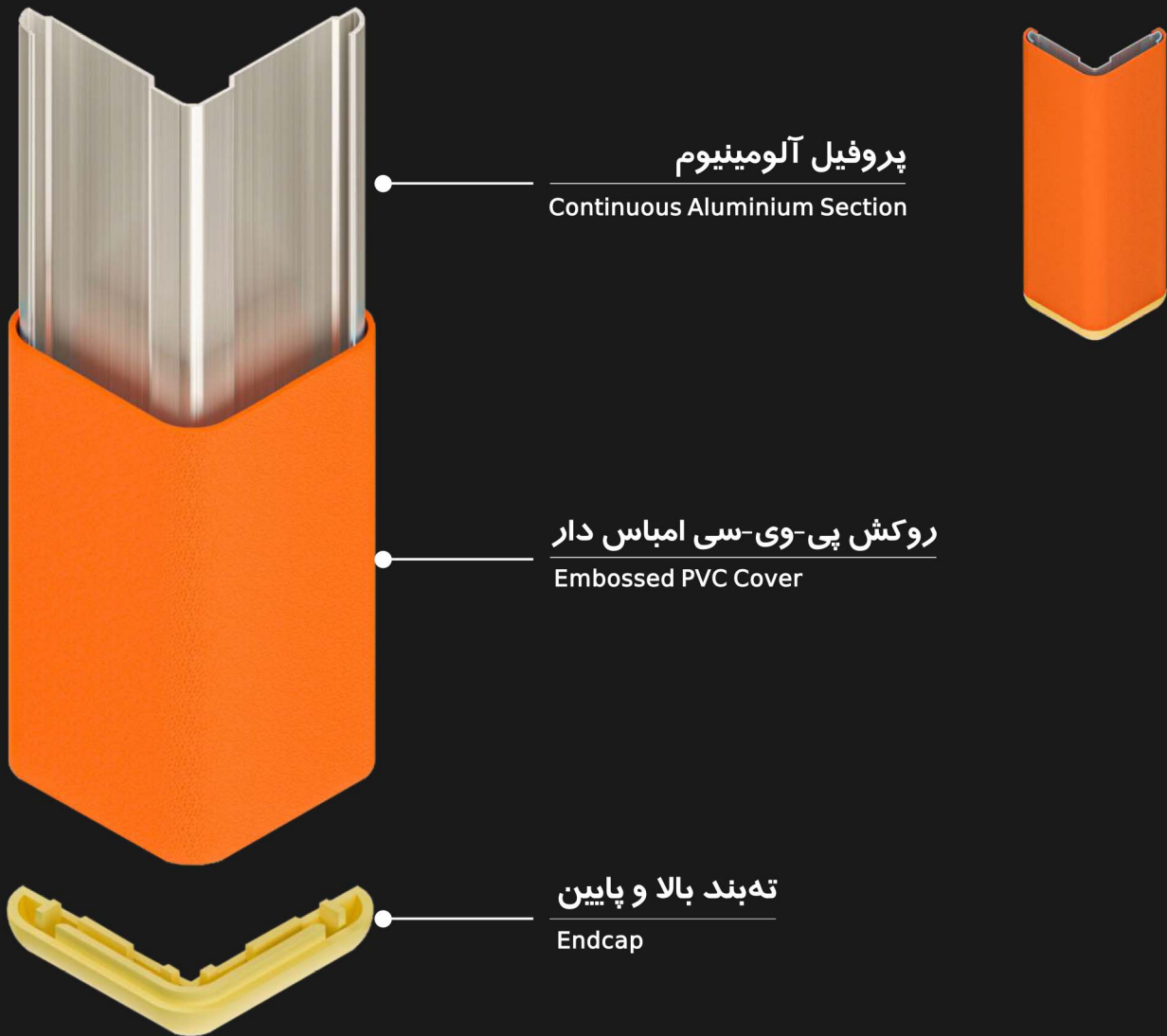

ضربه گیر کنج ۹۰ درجه دیوار نوعی

ضربه گیر می باشد که در کنج ۹۰ درجه دیوار و ستون جهت جلوگیری از آسیب رسیدن به تجهیزات از قبیل تخت، برانکار و ترولی ها و محافظت از گوشه دیوارها در راهروها، اتاق ها و ستون ها در ارتفاع مشخص از کف نصب می گردد.

Technical Specifications

CG.50 is a corner protection system, which can be used in all kinds of structures like hospitals, restaurants, hotels, dormitories, universities, military buildings and public buildings which has aluminium bottom and decorative upper cover that is non-deformable and non-stretchable vinyl. It can be used in a specific height as well as at the floor height. Manufactured in 13 different colors

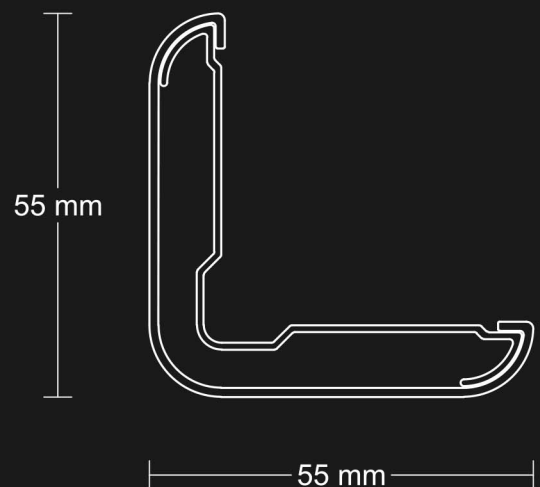

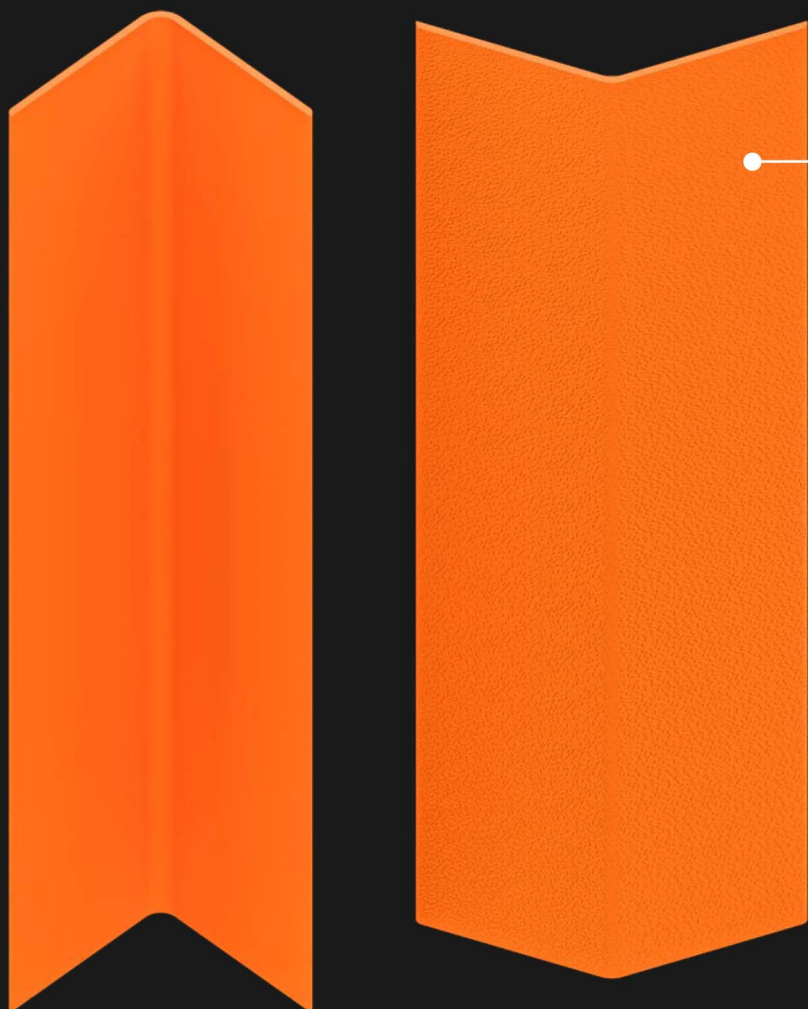

روکش پی-وی-سی امباس دار
Embossed PVC Cover

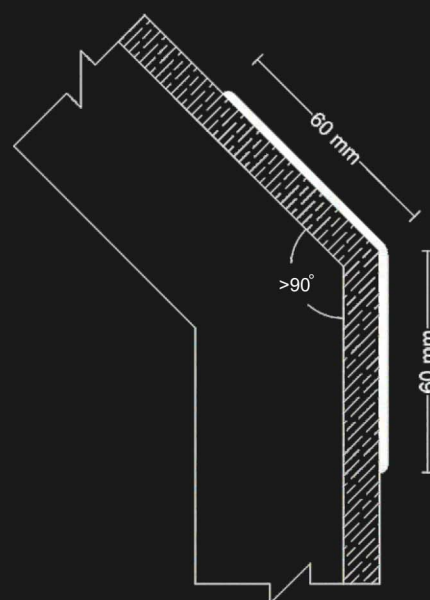
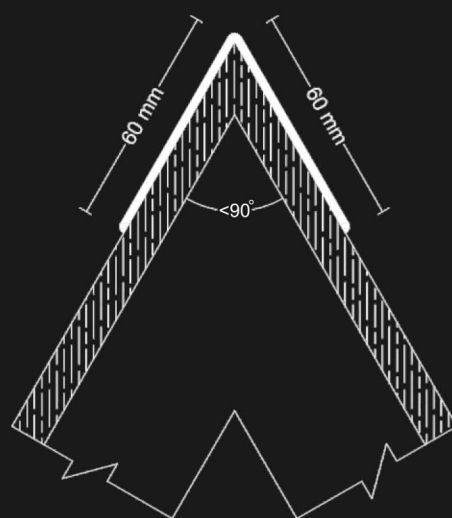

محافظ کنج زاویه متغیر نوعی

محافظ پی-وی-سی تاشو می باشد که در کنج زاویه های متغیر دیوار و ستون ها جهت محافظت از آن ها در مقابل برخورد تجهیزات از قبیل تخت ، برانکاردر و ترولی ها با چسب مخصوص نصب می گردد.

Technical Specifications

Variable Angle Protector is a type of folding PVC protector that is installed in the corner of variable angles of walls and columns to protect them against the impact of equipment such as beds, stretchers and trolleys with special glue.



محافظ دیوار و درب

Wall and Door Protector



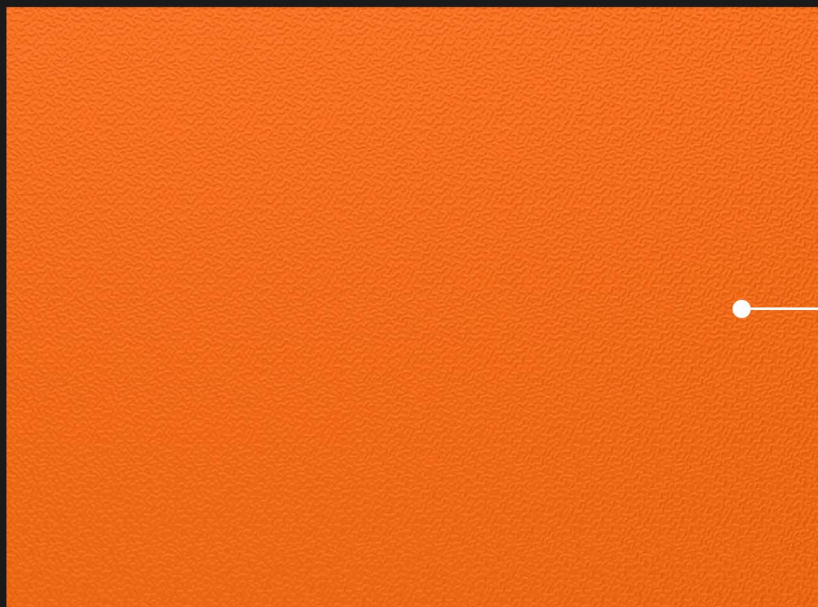

روکش پی-وی-سی امباس دار
Embossed PVC Cover

ورق محافظ دیوار و درب نوعی ورق

پی وی سی مقاوم در برابر فشار و ضربه می باشد که در ابعاد مختلف تولید شده و بر روی دیوار و درب با چسب مخصوص نصب می گردد و از صدمات ناشی از برخورد تجهیزات متحرک با دیوار و درب جلوگیری می کند.

Technical Specifications

Wall and door protection sheet is a type of PVC sheet that is resistant to pressure and impact, which is produced in different dimensions and is installed on the wall and door with a special adhesive and prevents damage caused by the collision of moving equipment with the wall and door.

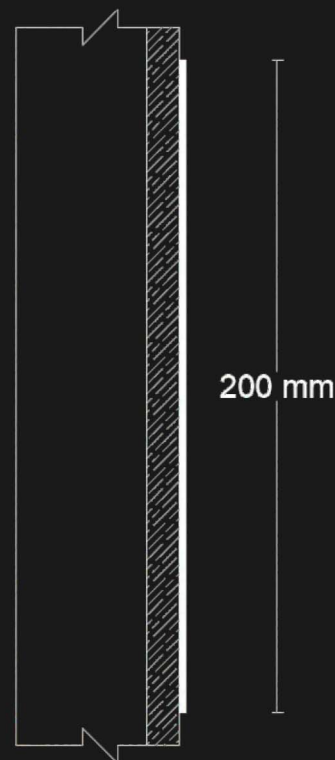

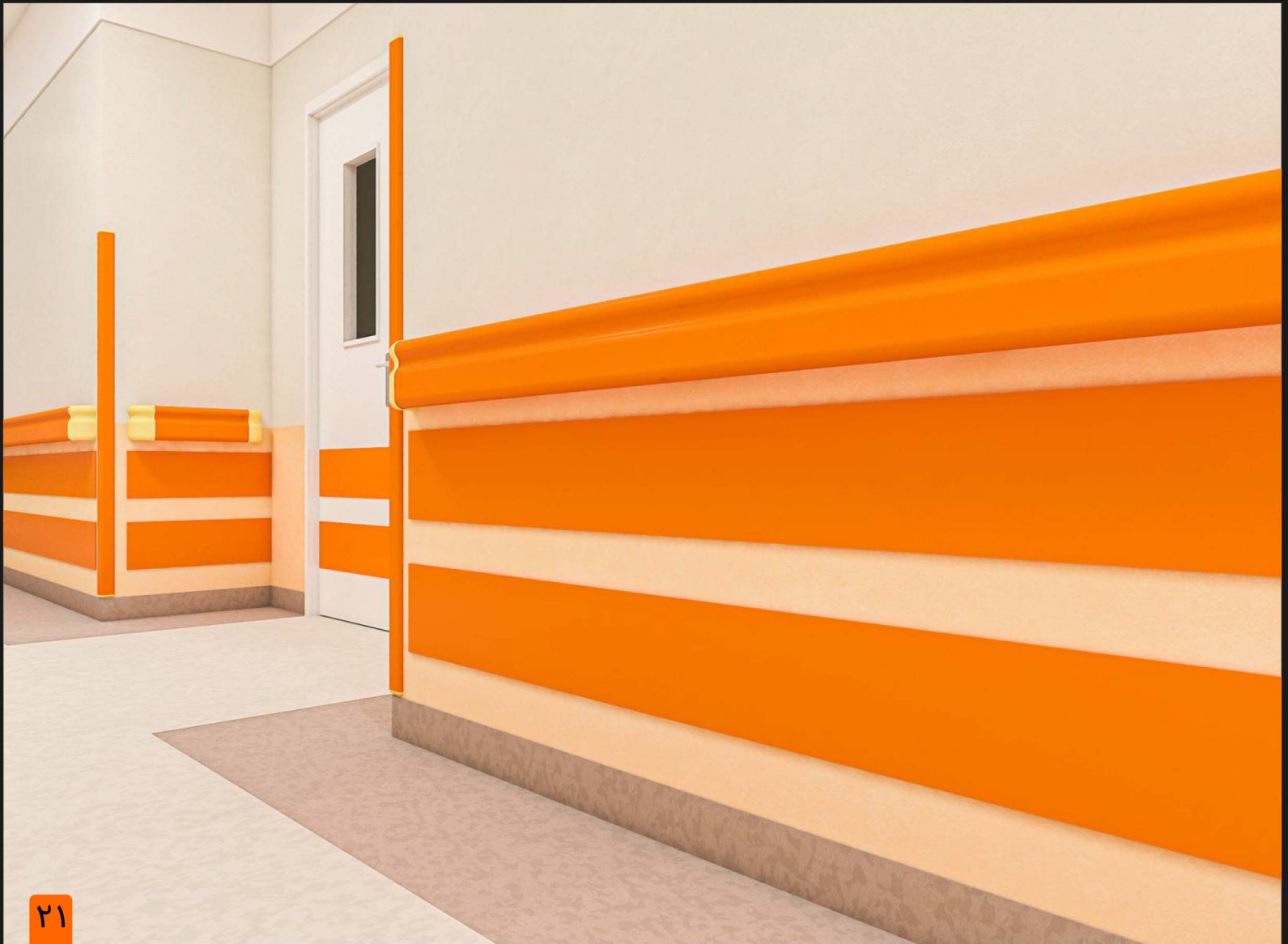

قرنیز پی وی سی

PVC Cornice



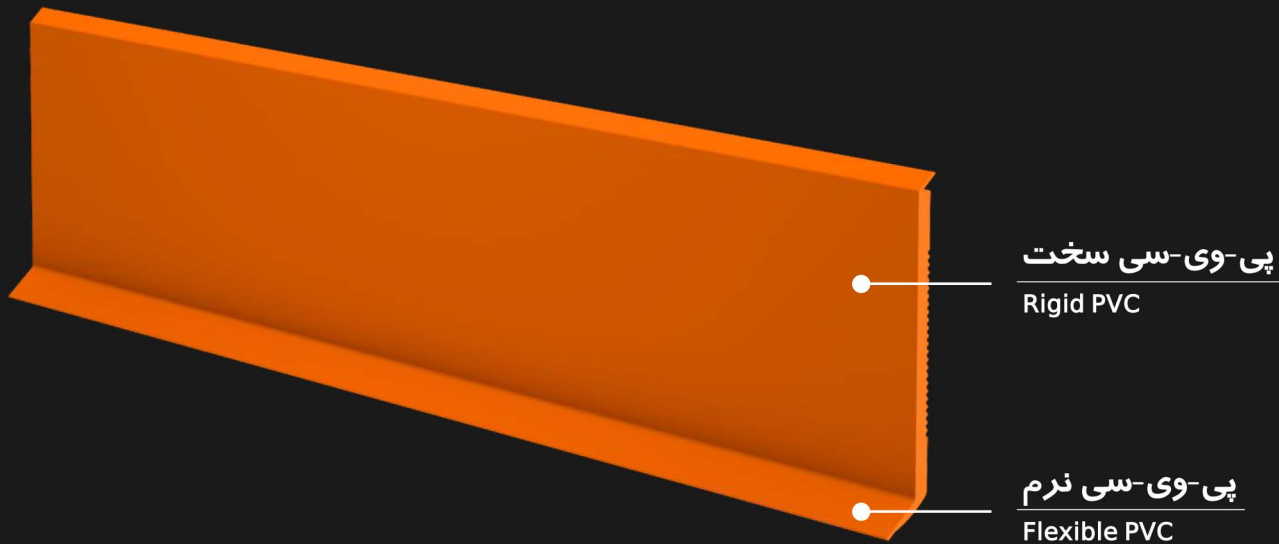

قرنیز پی وی سی نوعی قرنیز دوجزئی آنتی باکتریال می باشد که در عرض ۱۰ سانتیمتر تولید شده و بر روی دیوار با چسب مخصوص نصب می گردد و باعث سهولت در نظافت کف بدون آسیب رسیدن به دیوار گردیده و از ساختار سالم و یکدست دیوارها محافظت می کند.

همچنین جزء پایین قرنیز به دلیل منعطف بودن، قابلیت پوشاندن ناهمواریهای سطوح کف را نیز دارا می باشد.

Technical Specifications

PVC cornice is a type of two-part antibacterial cornice that is produced in 10 cm width and is installed on the wall with a special adhesive, which makes it easy to clean the floor without damaging the wall and protects the healthy and uniform structure of the walls. Also, due to its flexibility, the lower part of the cornice has the ability to cover the unevenness of the floor surfaces.

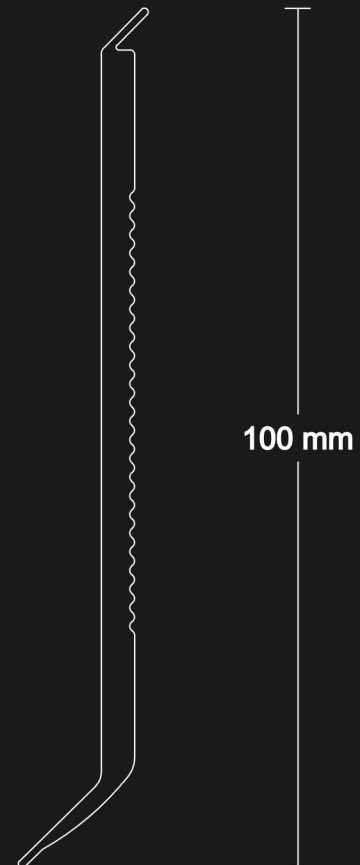



مشخصات فنی

محافظ دیوار و درب	محافظ کنج یا زاویه متغیر	ضربه گیر کنج	ضربه گیر دیوار	هندریل لوله ای	هندریل گارد ریل	محصولات
پی وی سی	پی وی سی	آلومینیوم بیلت ۶۰۶۳	آلومینیوم بیلت ۶۰۶۳	آلومینیوم بیلت ۶۰۶۳	آلومینیوم بیلت ۶۰۶۳	جنس بدنه
ضد خشن	ضد خشن	روکش PVC ضد خشن	روکش PVC ضد خشن	روکش PVC ضد خشن	روکش PVC ضد خشن	پوشش
۳ متر	۳ متر	۳ متر	۴ متر	۴ متر	۴ متر	طول
۲۰۰ میلیمتر	۶۰ میلیمتر	۵۵ میلیمتر	۱۵۰ میلیمتر	۵۰ میلیمتر	۱۴۵ میلیمتر	عرض
-	-	-	-	۸۵ میلیمتر	۷۵ میلیمتر	فاصله تا دیوار
-	-	-	-	دارد	دارد	حلقه درز بند آنتی باکتریال
-	-	-	دارد	-	دارد	لاستیک ضربه گیر
خیلی خوب	خیلی خوب	خیلی خوب	خیلی خوب	خیلی خوب	خیلی خوب	مقاومت در برابر آتش
کلاس A کلین روم	کلاس A کلین روم	کلاس A کلین روم	کلاس A کلین روم	کلاس A کلین روم	کلاس A کلین روم	آنتی باکتریال
ندارد	ندارد	ندارد	ندارد	ندارد	ندارد	پخش ذرات معلق در هوا
ندارد	ندارد	ندارد	ندارد	ندارد	ندارد	تغییر رنگ در برابر نور خورشید
خیلی خوب	خیلی خوب	خیلی خوب	خیلی خوب	خیلی خوب	خیلی خوب	مقاومت در برابر فشار و ضربه
خیلی خوب	خیلی خوب	خیلی خوب	خیلی خوب	خیلی خوب	خیلی خوب	مقاومت در برابر آب و رطوبت
دارد	دارد	دارد	دارد	دارد	دارد	رنگ بندی

TECHNICAL DATA

PRODUCT	Gardrail Handrail	Tubular Handrail	Wall Protection	Corner Wall Protection	Corner Variable Angle Protection	PVC Wall and Door Protector
BODY MATERIAL	Aluminium 6063	Aluminium 6063	Aluminium 6063	Aluminium 6063	PVC	PVC
SURFACE TREATMENT	Anti Scratch	Anti Scratch	Anti Scratch	Anti Scratch	Anti Scratch	Anti Scratch
LENGTH	4 Meters	4 Meters	4 Meters	3 Meters	3 Meters	3 Meters
WIDTH	145 mm	50 mm	150 mm	55 mm	60 mm	200 mm
DISTANCE TO THE WALL	75 mm	85 mm	-	-	-	-
ANTIBACTERIAL SEALING RING	YES	YES	-	-	-	-
ANTI SHOCK	YES	-	YES	-	-	-
FIRE RESISTANCE	Very Good	Very Good	Very Good	Very Good	Very Good	Very Good
ANTIBACTERIAL ACTIVITY (E.COLI S.AUREUS)	>99% Inhibits growth	>99% Inhibits growth	>99% Inhibits growth	>99% Inhibits growth	>99% Inhibits growth	>99% Inhibits growth
VOC	NO	NO	NO	NO	NO	NO
UV RESISTANCE	Good	Good	Good	Good	Good	Good
RESISTANCE TO PRESSURE AND IMPACT	Very Good	Very Good	Very Good	Very Good	Very Good	Very Good
WATER AND MOISTURE RESISTANCE	Very Good	Very Good	Very Good	Very Good	Very Good	Very Good
COLOR	YES	YES	YES	YES	YES	YES

ارتباط با ما :



SCAN ME



SCAN ME

021 3349 5600 

0912 122 1339 

info@emenguard.com 

www.emenguard.com 

www.hospitalwallguard.com 